

53100, 53210, 53211

Helix™

Patents/Brevets/Patentes

EU/UE 000656616-0001

Canada/Canada/Canadá

CA-118893

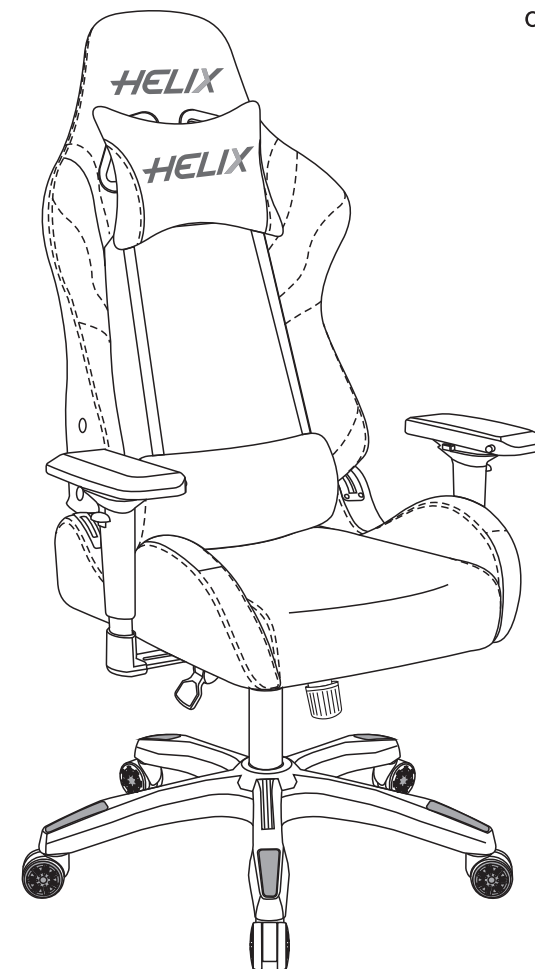

Instructions • Instructions
Instrucciones

Product Support / Soutien au produit / Soporte al producto
1-800-425-0049

Easy assembly.

Staples is leading the way in taking some of the stress and frustration out of chair assembly.

More logical instructions. No more “huh?” moments — we develop our instructions to have the right amount of detail you’ll need for easy assembly.

Have no fear. If you’re confused during any step of the way, just call the number located at the bottom of the instructions pages. You’ll get help from a friendly representative.

Need help with assembly?

Questions?

Call our Product Support experts
8:00 am–8:00 pm
Eastern Time: 1-800-425-0049

In-home assembly (additional fees apply)

Call our in-home assembly experts
Monday–Friday 9:00 am–7:00 pm
Saturday 9:00 am–5:00 pm
Eastern Time: 1-866-826-6622

Built to impress.

Staples® Brand chairs offer high quality at prices you’ll love.

With the quality you demand and the rigorous performance testing you expect, Staples® Brand chairs are made to last and impress. Before we put our name on the box, it has to meet our highest standards — and yours.

The selection you want. You’ll enjoy an ever-growing assortment of products to better meet your needs. From stylish desk accessories and organizing systems to office desks and chairs, chances are we have something you’ll count on day in, day out.

The prices you’ll love. Sure, high quality and wide selection are great. But the icing on the cake is our great low prices. Because Staples® Brand Products are designed to do more than fit your style — they fit your budget, too.

Sit down on the job in custom comfort.

No two people are alike. But no matter what you're built like, there's one chair that's built for everyone's comfort — the Staples® Brand chair. Take a look at the diagram below. It's packed with features that make it easy to fine-tune the comfort to meet your unique needs.

Product Features

Seat Height Adjustment

Seat height adjusts to assure correct posture and relieves stress on back, thighs and legs.



Tilt Tension

Easy adjustment of chair flexibility avoids heavy pushing and relaxes muscles.



Three Position Tilt Lock

Simple locking mechanism fixed seat in three positions to assure healthy posture.



Backrest Recline

Backrest recline adjustment to assure comfortable posture.



Arm Height Adjustment

Simple operation to fix arm height to assure healthy posture.



Arm Pad Slide Forward & Backward

Simple operation to fix arm pad position to assure healthy posture.



Arm Pad Width Adjustment

Simple operation to fix arm pad width to assure healthy posture.



Arm Pad Rotate In & Out

Simple operation to fix arm pad position to desired setting.



Features Instructions

Seat Height Adjustment

- Pull up on the lever located on the right side of the seat.
- Lower or raise the seat to your desired height, then release the lever to lock the seat height into position.

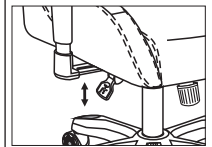

Tilt Tension

- Grasp the round knob under the front center of the seat.
- For firmer/stiffer — twist clockwise.
- For softer/looser — twist counter clockwise.

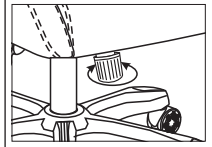

Three Position Tilt Lock

- Locate the handle underneath the left side of the seat.
- Push the handle down to allow the chair to tilt.
- Pull up on the handle when selecting preferred tilt lock angle.
- The tilt lock is available at three positions.

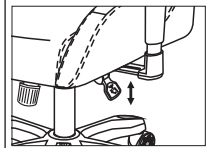

Backrest Recline

- Ensure that the tilt lock is in the lock position before adjusting back recline position.
- Pull the lever on the right side of the chair.
- Select a suitable and comfortable back angle.
- Let go of the lever to lock.
- The recline range is approximately 85°–145°.

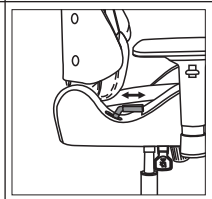

Arm Height Adjustment

- Locate the button on right side of the arm.
- Pull the button to adjust the height of the arm to the desired position.

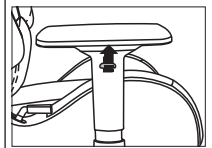

Arm Pad Slide Forward & Backward

- Locate the round button on inner side of the arm pad.
- Press the button and slide the arm pad forward and backward.

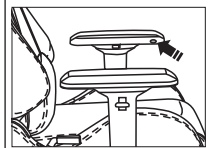

Arm Pad Width Adjustment

- Press the button at inner side of the arm pad.
- Pull the arm pad in horizontal direction.

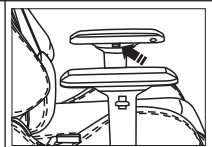

Arm Pad Rotate In & Out

- Rotate the arm pad in and out.

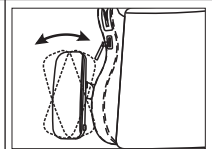

Included Parts



A Armrest Screw (x 8)



B Armrest Washer (x 8)

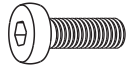

C Back Screw (x 4)



D Cap (x 4)



1 Caster (x 5)

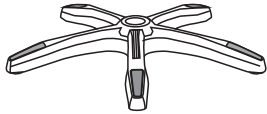

2 Base (x 1)



3 Gas Lift (x 1)

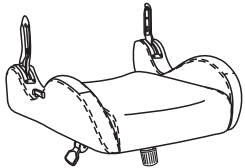

4 Seat with Plate (x 1)



5 Back (x 1)

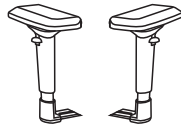

6 Armrest (x 2)

Tools Provided



E Allen Wrench (x 1)

Chair bolts, screws and knobs may loosen during use. Please tighten your chair's hardware each month.

Each piece of hardware needed for each step is located in the corresponding segment in your Easy Parts Pack.

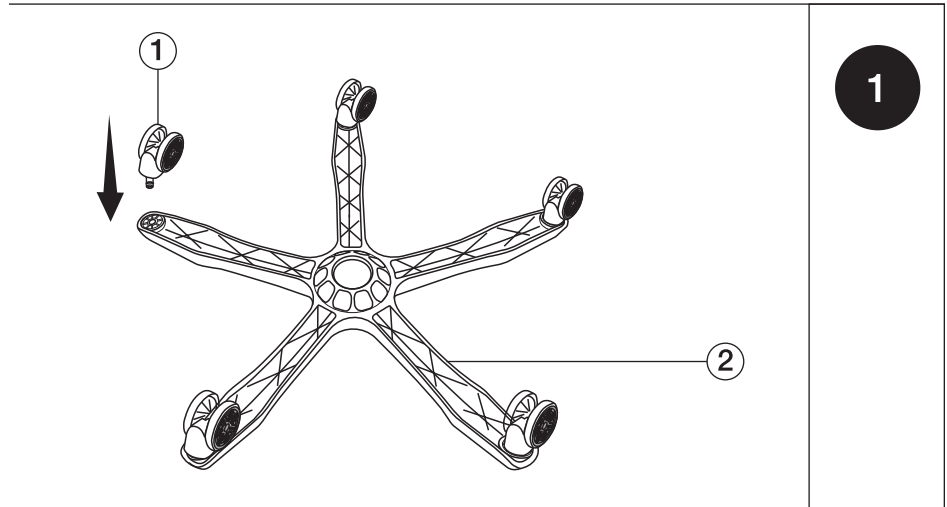
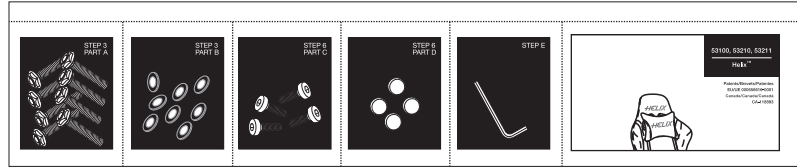

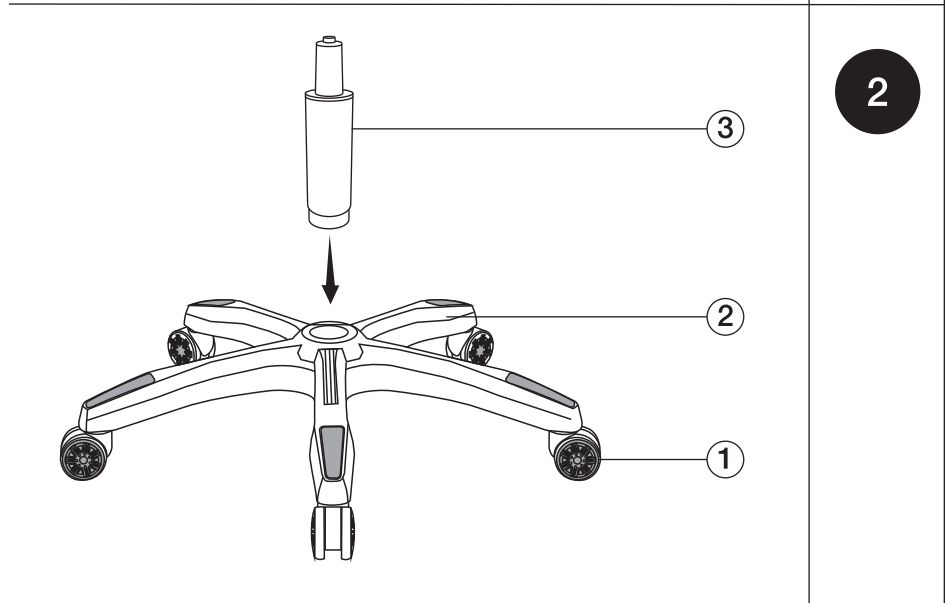

1



2

3

Tip: For easier installation, place seat on top of box. Hand thread all screws prior to fully tightening with Allen wrench.

-  A (x 8)
-  B (x 8)

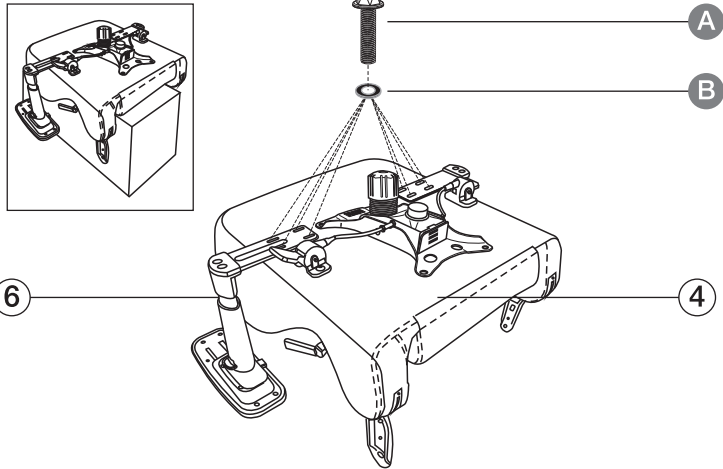

5

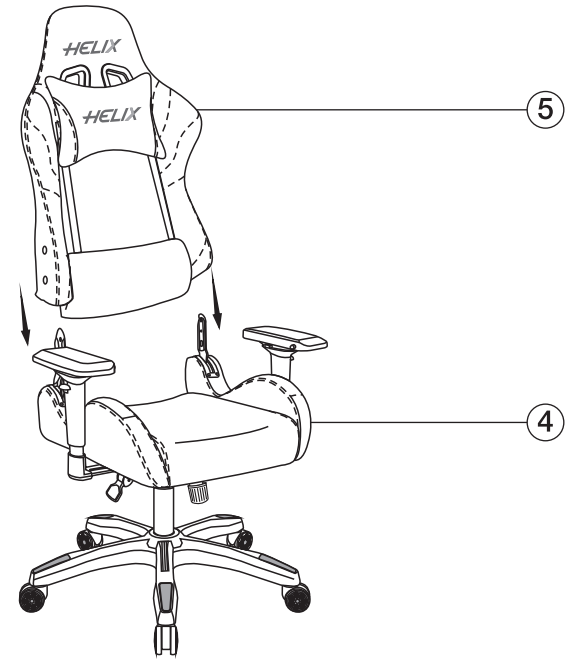

4

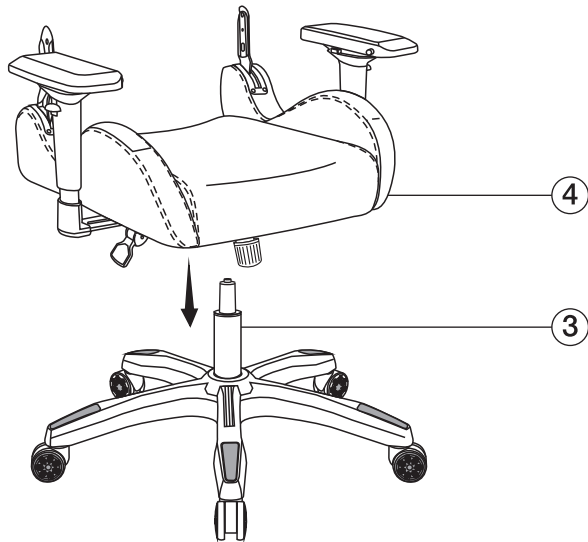

Tip: Hand thread all screws prior to fully tightening with Allen wrench.

6

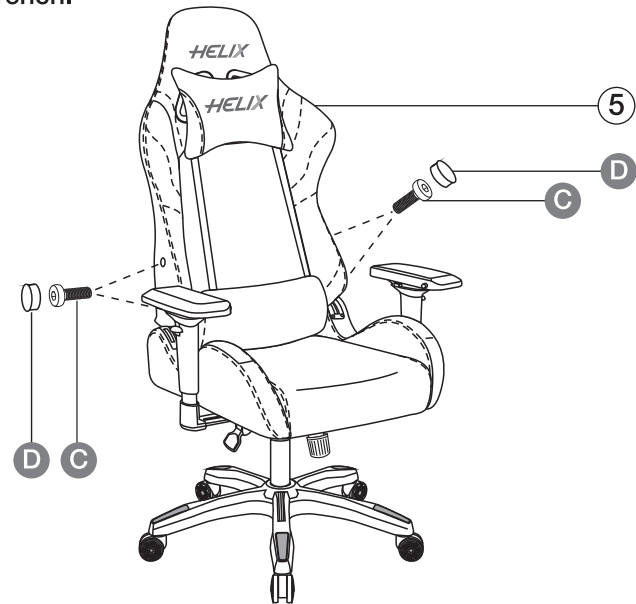

Behold, the finished product.

7

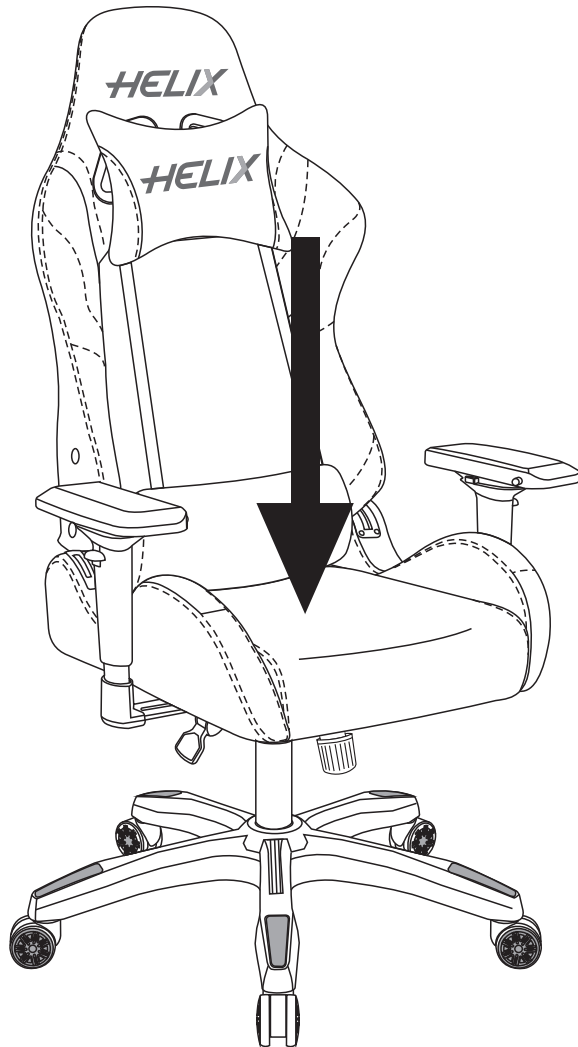

To secure seat into base, sit down on chair. See easy adjustment instructions to ensure custom comfort.

Staples® Warranty

Staples the Office Superstore, LLC (“Staples”) warrants to the original purchaser of this Staples® Brand Chair against defects in design, assembly, material, or workmanship for 7 years from the original date of purchase. In the event of a defect in the design, assembly, materials or workmanship of this product within 7 years from the original date of purchase, Staples will replace any such defective part. Parts included under this warranty are nonmoving metal components, chair frame, pneumatic cylinder, upholstery and all other parts. To claim your replacement parts, contact product support at 1-800-425-0049. Original receipt or proof of purchase is required to obtain replacement parts. This warranty is based on up to 10 hours of continual use within a 24-hour period for users weighing up to 275 lb. (124 kgs).

Claims under this limited warranty or any implied warranty shall be limited to replacement of 100% of the chair or refund of purchase price at Staples’ sole option.

This warranty does not apply to normal wear or damage from misuse, abuse, improper storage or handling, installation, accident, repair or alteration or other circumstances not directly attributable to manufacturing or material defects.

THIS WARRANTY IS EXCLUSIVE AND IN LIEU OF ALL OTHERS, WHETHER ORAL OR WRITTEN, EXPRESS OR IMPLIED. STAPLES SPECIFICALLY DISCLAIMS ANY AND ALL IMPLIED WARRANTIES, INCLUDING WITHOUT LIMITATION, WARRANTIES OF MERCHANTABILITY AND FITNESS FOR A PARTICULAR PURPOSE. IN NO EVENT WILL STAPLES BE LIABLE FOR ANY INCIDENTAL, DIRECT, INDIRECT, SPECIAL, PUNITIVE, OR CONSEQUENTIAL DAMAGES (SUCH AS BUT NOT LIMITED TO, DAMAGES FOR LOSS OF PROFITS, BUSINESS, SAVINGS, DATA OR RECORDS) RELATED TO THIS PRODUCT.

This warranty gives you specific legal rights, and you may also have other rights that vary depending upon the state, province, territory or country. Some states, provinces and territories do not allow the exclusion or limitation of incidental or consequential damages or limitation on how long an implied warranty lasts.

Except as stated herein, no other warranties shall apply.

Assemblage facile.

Staples innove dans la diminution du stress et de la frustration en assemblant les meubles.

Instructions plus logiques. Plus de « hein ? » - Nous avons conçu des instructions avec le bon nombre de détails pour un assemblage facile.

Ne vous inquiétez pas. Si vous êtes confus à l'une des étapes d'assemblage, composez simplement le numéro qui se trouve au bas de la page d'instructions. Un représentant aimable vous aidera.

Vous avez besoin d'aide pour l'assemblage?

Des questions?

Communiquez avec nos experts en matière de soutien au produit

De 8 h à 20 h

Heure normale de l'Est : 1-800-425-0049

Assemblage à domicile (frais supplémentaires applicables)

Communiquez avec nos experts en matière d'assemblage à domicile

Du lundi au vendredi de 9 h à 19 h

Le samedi de 9 h à 17 h

Heure normale de l'Est : 1-866-826-6622

Conçus pour impressionner.

La marque Staples offre des meubles de qualité supérieure aux meilleurs prix.

Les meubles de marque Staples ont passé une série d'essais de performance et vous apportent la qualité à laquelle vous vous attendez. Avant d'inscrire notre nom sur l'emballage, nos meubles doivent répondre à la meilleure norme de qualité, et la vôtre.

Le choix que vous voulez. Vous apprécierez un assortiment toujours croissant de produits répondant le mieux à vos besoins. Des accessoires de bureau et des systèmes d'organisation élégants aux bureaux et fauteuils, il y a de fortes possibilités que nous ayons quelque chose sur lequel vous pouvez compter tous les jours.

Les prix que aimez. Bien sûr, la qualité supérieure et le vaste choix sont importants. C'est encore mieux avec nos excellents prix bas. Parce que les meubles de marque Staples® ont été conçus non seulement pour votre style – mais aussi pour votre budget.

S'asseoir avec un confort sur mesure

Il n'y a pas deux personnes pareilles. Mais peu importe comment vous êtes, il y a un fauteuil pour le confort de chacun – le fauteuil de marque Staples®. Regardez le schéma ci-dessous. Elle est pleine de caractéristiques qui facilitent la précision du confort répondant à vos besoins particuliers.

Tournez la page pour voir combien il est facile d'ajuster ce fauteuil au confort maximal.

Caractéristiques d'usage

Réglage de la hauteur du siège

La hauteur du siège est réglable pour vous permettre d'avoir une posture adéquate et de réduire la tension du dos, des cuisses et des jambes.



Tension d'inclinaison

Réglage facile de la flexibilité du fauteuil qui permet d'éviter les efforts de poussée intenses et de relaxer les muscles.



Trois positions de verrouillage de l'inclinaison

Siège à mécanisme de verrouillage simple à trois positions pour assurer une bonne posture.



Inclinaison du dossier

Réglage de l'inclinaison du dossier pour assurer une posture confortable.



Réglage de la hauteur des accoudoirs

Réglage et blocage faciles de la hauteur des accoudoirs pour garantir une bonne posture.



Déplacement des appuie-bras vers l'avant ou l'arrière

Réglage et blocage facile de la position des appuie-bras pour assurer une bonne posture.



Réglage de la largeur des appuie-bras

Réglage et blocage facile de la largeur des appuie-bras pour assurer une bonne posture.



Rotation des appuie-bras vers l'intérieur ou l'extérieur

Siège à mécanisme de verrouillage simple à trois positions pour assurer une bonne posture.



Instruction de réglage simple

Réglage de la hauteur du siège

- Tirer le levier qui se trouve du côté droit du siège.
- Baisser ou monter le siège à la hauteur désirée, relâcher ensuite le levier pour bloquer le siège à cette hauteur.

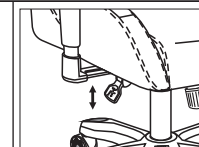

Tension d'inclinaison

- Saisir la poignée ronde située à l'avant sous le siège.
- Tension plus ferme/rigide — tourner dans le sens des aiguilles d'une montre.
- Tension plus souple/flexible — tourner dans le sens inverse des aiguilles d'une montre.

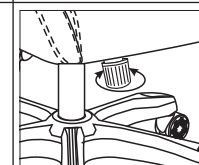

Trois positions de verrouillage de l'inclinaison

- Trouver le levier situé sous le côté gauche du siège.
- Pousser la poignée vers le bas pour pouvoir incliner la chaise.
- Tirer la poignée vers le haut en choisissant l'angle de verrouillage d'inclinaison préféré.
- Le verrouillage de l'inclinaison est possible pour trois positions.

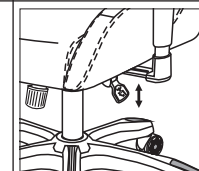

Inclinaison du dossier

- S'assurer que le verrouillage d'inclinaison est en position de verrouillage avant de régler l'inclinaison du dossier.
- Tirer le levier qui se trouve du côté droit du siège.
- Sélectionner un angle de dossier approprié pour être à l'aise.
- Lorsque la position souhaitée est trouvée, relâchez le levier pour la verrouiller.
- Le rayon d'inclinaison est d'environ 85° à 145°.

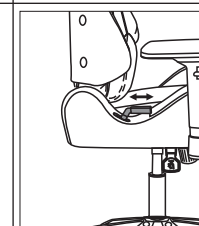

Réglage de la hauteur des accoudoirs

- Trouver le bouton sur le côté droit du bras.
- Tirer le bouton pour ajuster la hauteur de l'accoudoir à la position désirée.

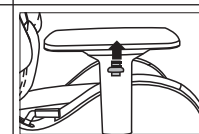

Déplacement des appuie-bras vers l'avant ou l'arrière

- Trouver le bouton rond du côté intérieur de l'appuie-bras.
- Appuyer sur le bouton et glisser le bras vers l'avant ou l'arrière.

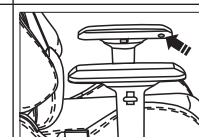

Réglage de la largeur des appuie-bras

- Appuyer sur le bouton à l'intérieur de l'appuie-bras.
- Tirer l'appuie-bras dans le sens horizontal.

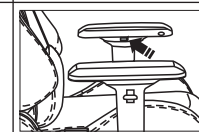

Rotation des appuie-bras vers l'intérieur ou l'extérieur

- Faire pivoter l'accoudoir vers l'intérieur ou l'extérieur.

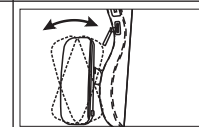

Pièces comprises



A Vis pour accoudoirs (x 8)



B Rondelles pour accoudoirs (x 8)

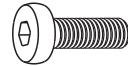

C Vis pour le dossier (x 4)



D Cache-vis (x 4)



1 Roulettes (x 5)



2 Base (x 1)



3 Vérin pneumatique (x 1)

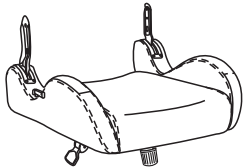

4 Siège avec plaque (x 1)



5 Dossier (x 1)

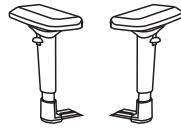

6 Accoudoir (x 2)

outils fournis



E Clé allen (x 1)

Les boulons, les vis et les boutons du fauteuil peuvent se desserrer avec l'usage. Veuillez resserrer le matériel de votre fauteuil chaque mois.

Les pièces requises pour chaque étape se trouvent dans la section correspondante de votre trousse.

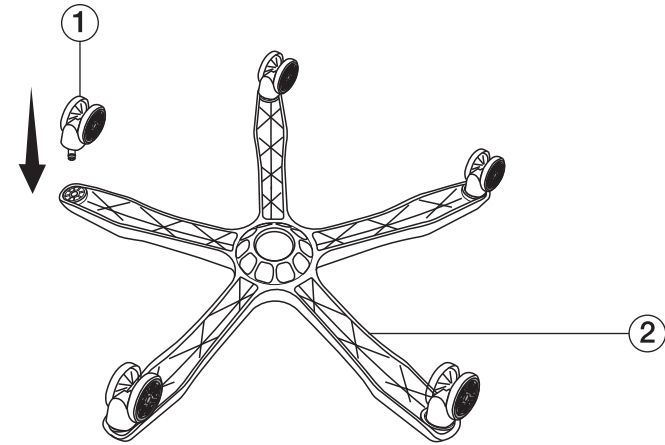
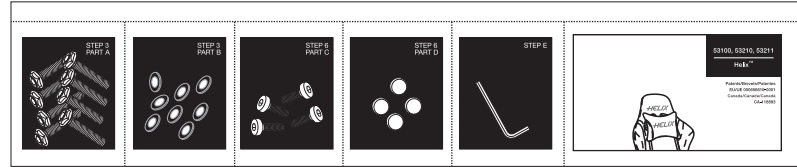

1

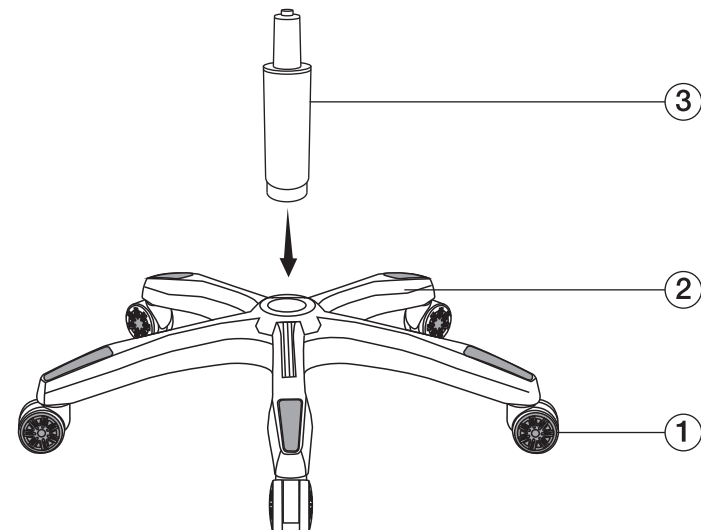

2

3

Conseil : Pour faciliter l'installation, placer le siège au-dessus de la boîte. Visser manuellement toutes les vis avant de les serrer complètement avec la clé Allen.



A (x 8)



B (x 8)

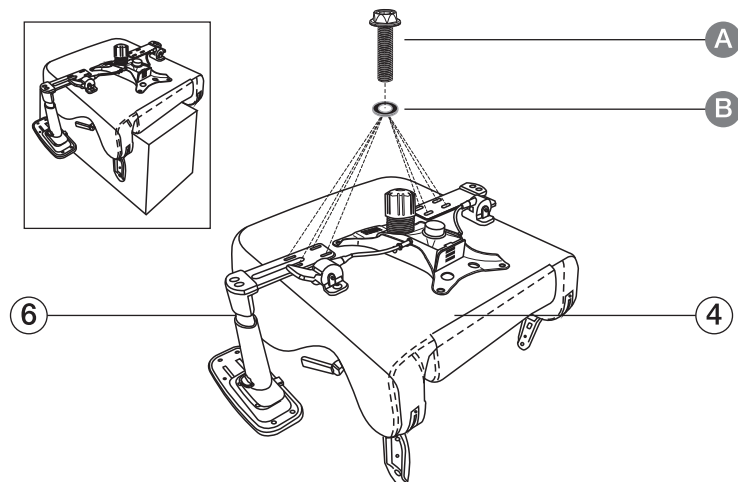
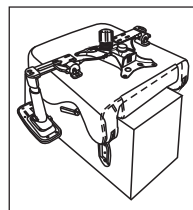

5

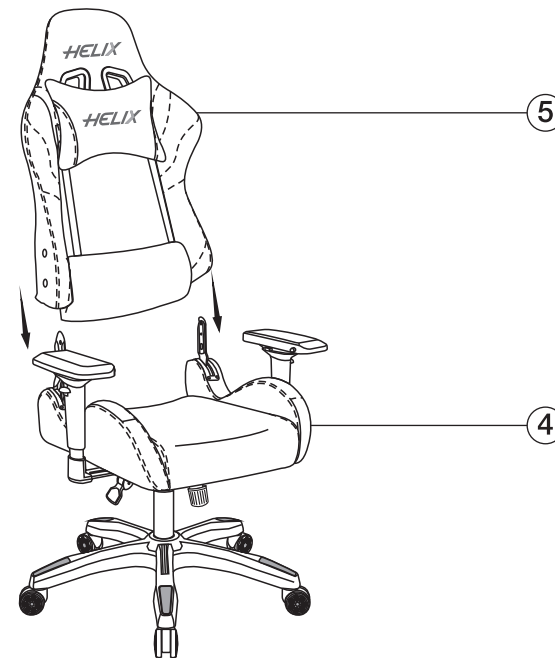

4

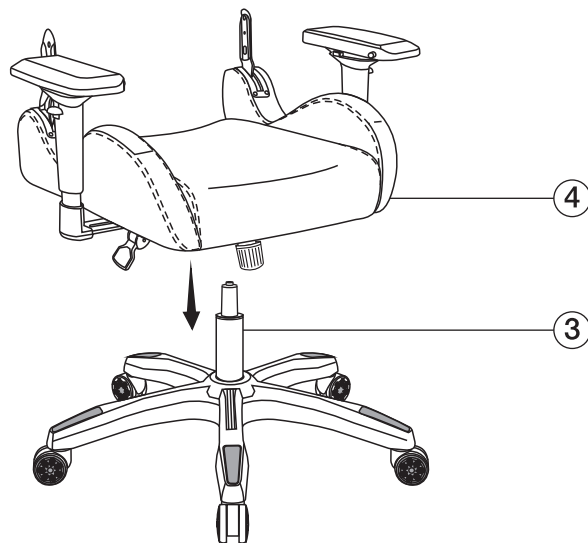

Conseil : Visser manuellement toutes les vis avant de les serrer complètement avec la clé Allen.

6



C (x 4)



D (x 4)

7

Contemplez le produit fini.

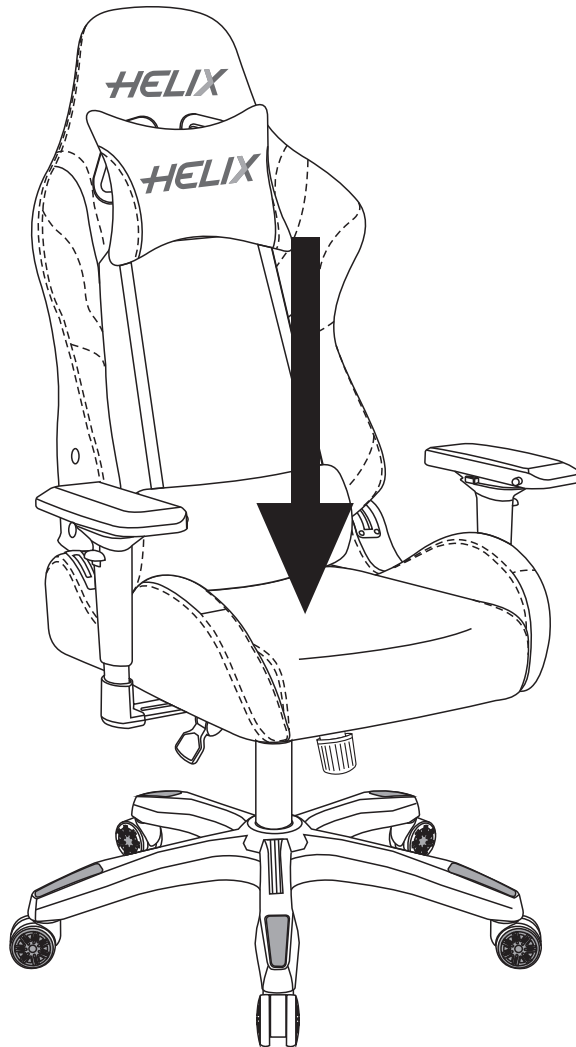

Pour fixer le siège à la base, s'asseoir sur le fauteuil. Consulter les instructions simples sur le réglage pour assurer un confort sur mesure.



Garantie Staples

Staples the Office Superstore, LLC (« Staples ») garantit à l'acheteur original que ce fauteuil de marque Staples® sera exempt de défauts de conception, d'assemblage, de matériau ou de main-d'oeuvre pour une période de cinq (7) ans à partir de la date d'achat originale. En cas de défaut de conception, d'assemblage, de matériau ou de main-d'oeuvre de ce produit dans une période de cinq (7) ans à partir de la date d'achat originale, Staples remplacera toute pièce défectueuse. Les pièces couvertes par cette garantie sont les pièces métalliques immobiles, le bâti du fauteuil, le vérin pneumatique, le rembourrage et toute autre pièce. Pour demander une pièce de remplacement, veuillez téléphoner au service de soutien aux produits au 1-800-425-0049. Il faut fournir le reçu original ou une preuve d'achat pour obtenir la pièce de remplacement. Cette garantie est basée sur un usage continu de 10 h maximum sur une période de 24 heures pour les utilisateurs pesant jusqu'à 275 lb. (124 kgs).

Les réclamations dans le cadre de cette garantie limitée ou de toute autre garantie implicite se limitent au remplacement du fauteuil entier ou au remboursement du prix d'achat, à la seule discrétion de Staples.

Cette garantie ne s'applique pas à l'usure normale ni aux dommages causés par une mauvaise utilisation, l'abus, l'entreposage ou la manipulation inappropriés, l'installation, un accident, des réparations ou des modifications ou d'autres circonstances qui ne sont pas directement attribuables à un défaut de fabrication ou de matériau.

LA PRÉSENTE GARANTIE EST EXCLUSIVE ET REMPLACE TOUTES LES AUTRES GARANTIES ORALES OU ÉCRITES, EXPRESSES OU IMPLICITES. STAPLES RENONCE PARTICULIÈREMENT À TOUTE GARANTIE IMPLICITE, INCLUANT SANS LIMITATION, TOUTE GARANTIE DE QUALITÉ MARCHANDE ET DE CONFORMITÉ POUR UN USAGE PARTICULIER. EN AUCUN CAS, STAPLES NE SERA TENUE RESPONSABLE DE TOUS DOMMAGES ACCESSOIRES, DIRECTS, INDIRECTS, PARTICULIERS OU DOMMAGES-INTÉRÊTS PUNITIFS (TELS QUE, MAIS SANS LIMITATION, LES DOMMAGES POUR PERTE DE PROFITS, D'ACTIVITÉ COMMERCIALE, D'ÉCONOMIES, DE DONNÉES OU DE DOCUMENTS) EN RAPPORT AVEC LE PRÉSENT PRODUIT.

La présente garantie vous donne des droits juridiques spécifiques et vous pouvez également avoir d'autres droits qui varient selon l'État, la province, le territoire ou le pays. Certains États, provinces et territoires interdisent l'exclusion ou la limitation des dommages accessoires ou immatériels ou la limitation quant à la durée d'une garantie implicite.

Sauf ce qui est énoncé ci-inclus, aucune autre garantie ne s'applique.

Armado fácil.

Staples está liderando la manera de algo del estrés y la frustración a la hora de armar una silla.

Instrucciones más lógicas. No más momentos de confusión. Desarrollamos nuestras instrucciones para que tengan la cantidad correcta de detalles que necesitará para armar su silla de la forma más fácil.

No tema. Si se confunde en algún momento, solo llame al número que se encuentra debajo de las páginas de instrucciones y recibirá ayuda de un amigable representante.

¿Necesita ayuda con el armado?

¿Tiene alguna pregunta?

Llame a nuestros expertos de Soporte al Producto

8:00 a. m. a 8:00 p. m.

Hora estándar del Este: 1-800-425-0049

Armado a domicilio (se aplican cargos extra)

Llame a nuestros expertos de armado a domicilio

De lunes a viernes de 9:00 a. m. a 7:00 p. m.

Sábados de 9:00 a. m. a 5:00 p. m.

Hora estándar del Este: 1-866-826-6622

Construido para impresionar.

Los muebles marca Staples® ofrecen alta calidad a precios que le encantarán.

Con la calidad que usted exige y las rigurosas pruebas de desempeño que espera, los muebles marca Staples están hechos para durar y producir buena impresión. Antes de poner nuestro nombre en la caja, el producto tiene que cumplir nuestras elevadas normas. Y las de usted.

La selección que quiere. Disfrutará un surtido creciente de productos para satisfacer mejor sus necesidades. Desde elegantes accesorios de escritorio y sistemas de organización hasta escritorios y sillas de oficina, lo más probable es que tengamos algo en lo que confiará día tras día.

Los precios que le encantarán. Por supuesto, la alta calidad y la selección amplia son magníficas. Pero la cereza del pastel son nuestros excelentes precios bajos. Porque los productos marca Staples® están diseñados para hacer más que adaptarse a su estilo: también se adaptan a su presupuesto.

Siéntese en el trabajo con un confort personalizado

No hay dos personas iguales, pero no importa de qué esté hecho, hay una silla para la comodidad de todas las personas, la silla marca Staples®. Vea el siguiente diagrama, con funciones que le permiten el ajustar la comodidad para cumplir con sus necesidades únicas.

Solo cambie la página para saber qué tan fácil es ajustar esta silla y obtener la comodidad máxima.

Características del producto

Ajuste de altura del asiento

La altura del asiento se ajusta para garantizar la postura correcta y aliviar la tensión en espalda, muslos y piernas.



Tensión de inclinación

El ajuste fácil de la flexibilidad de la silla evita que se hagan esfuerzos intensos para empujar y relaja los músculos.



Seguro de inclinación de tres posiciones

El mecanismo de bloqueo sencillo fija el asiento en tres posiciones para asegurar una postura saludable.



Reclinación del respaldo

Ajuste de reclinación del respaldo para asegurar una postura cómoda.



Ajuste de altura de apoyabrazos

Ajuste sencillo de altura del apoyabrazos para asegurar una postura saludable.



Apoyabrazos deslizable hacia el frente o hacia atrás

Ajuste sencillo del apoyabrazos para asegurar una postura saludable.



Ajuste del ancho del apoyabrazos

Ajuste sencillo del ancho del apoyabrazos para asegurar una postura saludable.



Rotación del apoyabrazos

El mecanismo de bloqueo sencillo fija el asiento en tres posiciones para asegurar una postura saludable.



Instrucciones sencillas de ajuste

Ajuste de altura del asiento:

- Suba la palanca localizada al lado derecho del asiento.
- Baje o suba el asiento a la altura deseada, luego suelte la palanca para fijar la altura del asiento a su posición.

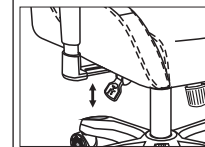

Tensión de inclinación

- Sujete la perilla redonda que está bajo la parte central delantera del asiento.
- Para más firmeza/rigidez — gire a la izquierda (en dirección contraria a las manecillas del reloj).
- Para menos firmeza/flexibilidad — gire a la derecha (en dirección a las manecillas del reloj).

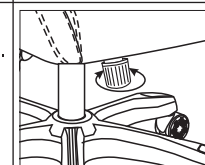

Seguro de inclinación de tres posiciones

- Localice la palanca debajo del lado izquierdo del asiento.
- Presione la palanca hacia abajo para permitir que la silla se incline.
- Jale la palanca para seleccionar el ángulo de fijación de la inclinación preferido.
- El seguro de inclinación está disponible en las tres posiciones.

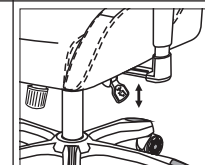

Reclinación del respaldo

- El seguro de inclinación debe estar fijo antes de ajustar la reclinación del respaldo.
- Jale la palanca del lado derecho de la silla.
- Seleccione un ángulo del respaldo acorde y cómodo.
- Suelte la palanca para asegurar.
- El rango de reclinación es de aproximadamente 85° a 145°.

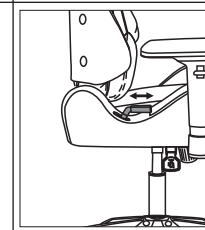

Ajuste de altura del brazo

- Localice el botón del lado derecho del apoyabrazos.
- Presione el botón para ajustar el apoyabrazos a la altura deseada.

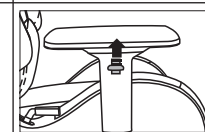

Apoyabrazos deslizable hacia el frente o hacia atrás

- Localice el botón redondo en la parte interna del apoyabrazos.
- Presione el botón y deslice el apoyabrazos hacia adelante y hacia atrás.

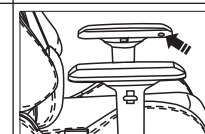

Ajuste del ancho del apoyabrazos

- Presione el botón de la parte interna del apoyabrazos.
- Jale el apoyabrazos en dirección horizontal.

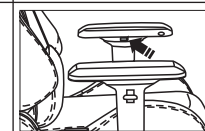

Rotación del apoyabrazos

- Gire el apoyabrazos hacia adentro y hacia afuera.

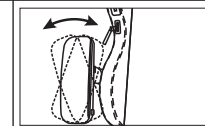

Partes incluidas



A Tornillo del apoyabrazos (x 8)



B Arandela del apoyabrazos (x 8)

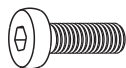

C Tornillo del respaldo (x 4)



D Tapa (x 4)



1 Rueda (x 5)



2 Estrella (x 1)



3 Elevador a gas (x 1)

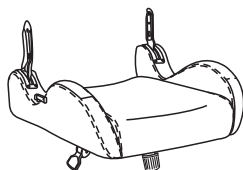

4 Asiento con placa (x 1)



5 Respaldo (x 1)

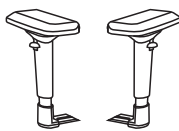

6 Apoyabrazo (x 2)

herramientas incluidas



E Llave allen (x 1)

Los pernos de la silla, tornillos y perillas pueden aflojarse durante el uso. Ajuste los pernos de su silla una vez al mes.

Todas las piezas de tornillería necesarias para cada paso del armado se encuentran en el segmento correspondiente de su Paquete de Partes Fácil.

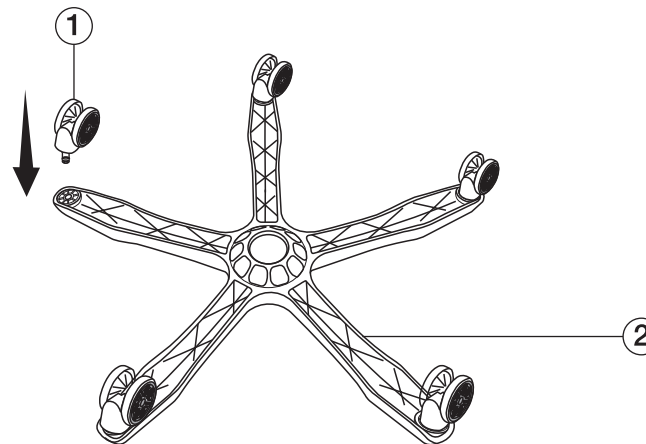
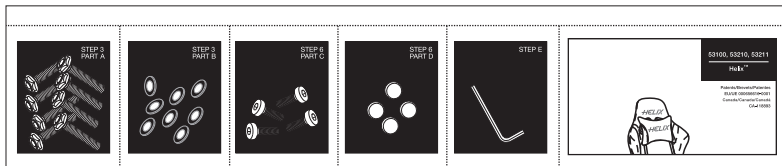

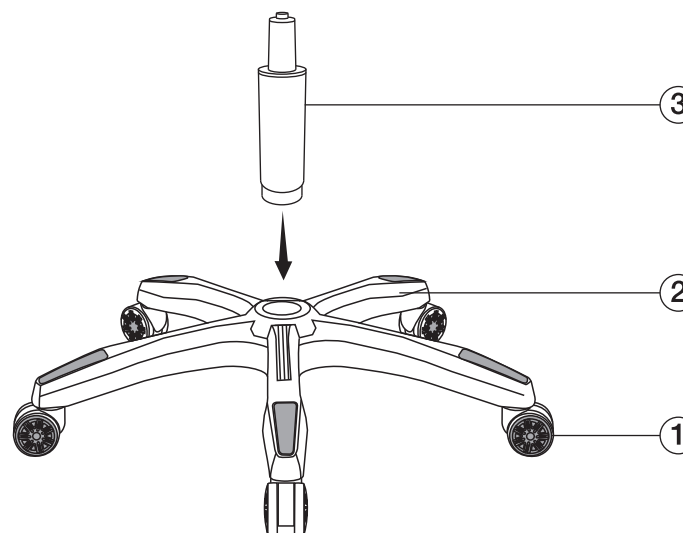

1



2

3

Consejo: para una instalación más sencilla, coloque el asiento sobre la caja. Enrosque a mano todos los tornillos antes de apretar por completo con la llave Allen.

-  A (x 8)
-  B (x 8)

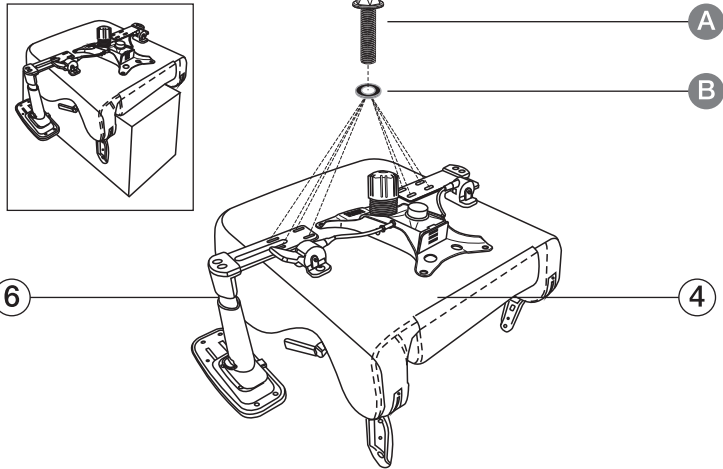

5

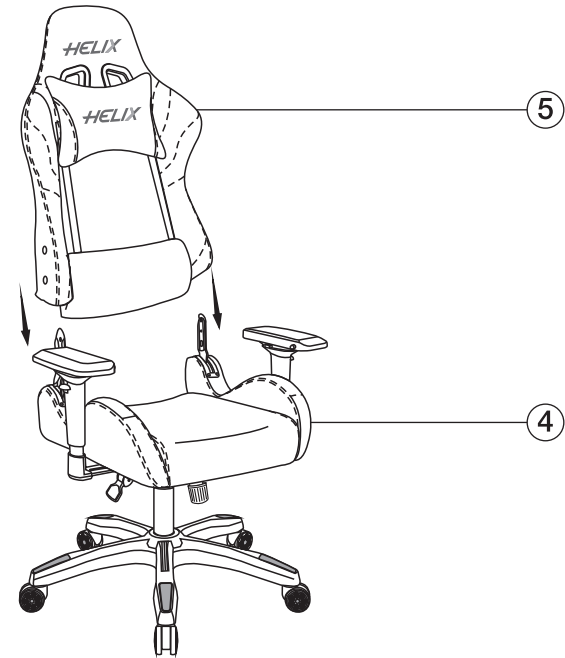

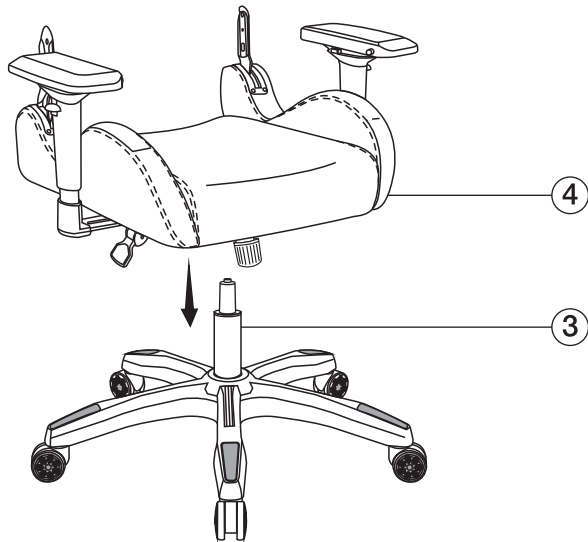

4

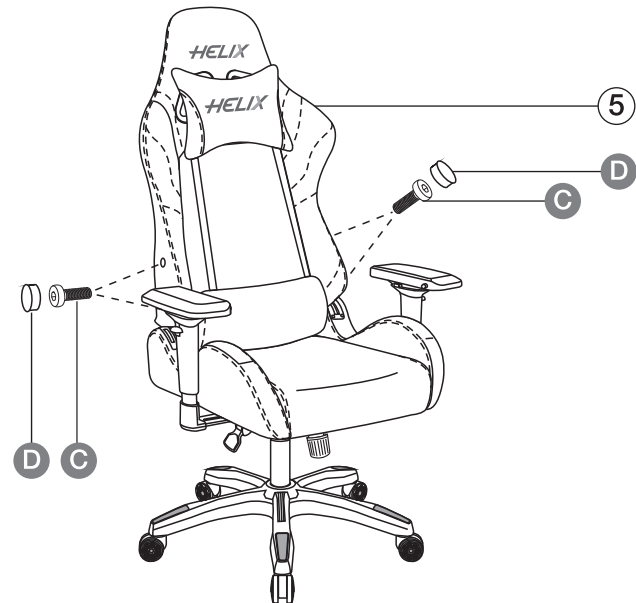

Consejo: enrosque a mano todos los tornillos antes de apretar por completo con la llave Allen.

6



-  C (x 4)
-  D (x 4)

7

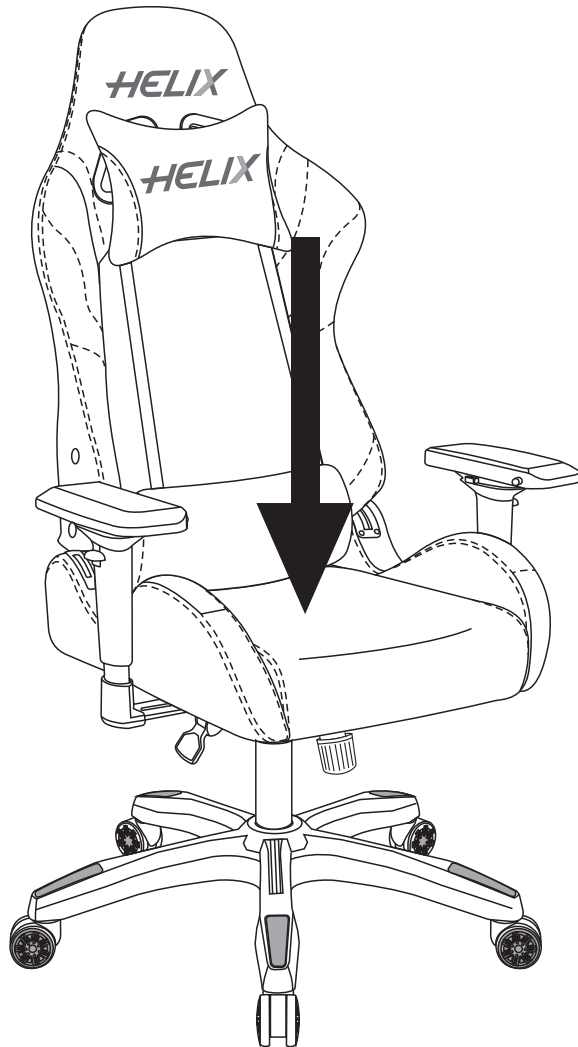

Para asegurar el asiento a su base, siéntese en la silla. Consulte las instrucciones de ajuste fácil para lograr la posición de comodidad a su medida.

Miren, el producto terminado



Garantía de staples

Staples the Office Superstore, LLC ("Staples") le garantiza al comprador original que esta silla marca Staples® estará libre de defectos en su diseño, ensamble, material o mano de obra por 7 años desde la fecha original de compra. En caso de defectos en el diseño, ensamble, materiales o mano de obra de este producto dentro de los 7 años de la fecha original de compra, Staples reemplazará cualquier pieza defectuosa. Las piezas que se incluyen bajo esta garantía son los componentes de metal sin movimiento, el armazón de la silla, cilindro neumático, tapicería y el resto de las piezas. Para reclamar sus repuestos, contacte a soporte del producto al 1-800-425-0049. Se requiere factura o remito de compra original para obtener los repuestos. Esta garantía se basa en hasta 10 horas de uso continuo dentro de un período de 24 horas para usuarios con un peso de 275 lb. (124 kgs).

Los reclamos bajo esta garantía limitada o cualquier garantía implícita se limitarán al remplazo del 100% de la silla o el reembolso del precio de compra a la opción única de Staples.

Esta garantía no aplica al desgaste normal o a los daños ocasionados a causa del mal uso, abuso, almacenamiento, manejo o instalación inadecuados, accidente, reparación o alteración u otras circunstancias que no se atribuyan directamente a la fabricación o a los defectos de material.

ESTA GARANTÍA ES EXCLUSIVA Y REPLAZA A LAS DEMÁS, YA SEAN ORALES O ESCRITAS, EXPRESAS O IMPLÍCITAS. STAPLES DESCONOCE ESPECÍFICAMENTE CUALQUIER Y TODA GARANTÍA IMPLÍCITA, INCLUYENDO SIN LIMITACIÓN LAS GARANTÍA DE COMERCIABILIDAD Y APTITUD PARA UN PROPÓSITO EN PARTICULAR. EN NINGÚN CASO STAPLES SERÁ RESPONSABLE DE NINGÚN DAÑO INCIDENTAL, DIRECTO, INDIRECTO, ESPECIAL, PUNITIVO O PERJUICIOS (COMO, PERO SIN LIMITARSE A DAÑOS POR PÉRDIDA DE GANANCIAS, AHORROS, DATOS O REGISTROS) QUE SE RELACIONEN CON ESTE PRODUCTO.

Esta garantía le da derechos legales específicos, y podría tener otros derechos que varían en función del estado, provincia, territorio o país. Algunos estados, provincias y territorios no permiten la exclusión o limitación de daños incidentales o resultantes sobre qué tanto dura una garantía implícita.

Excepto como lo aquí establecido, no aplicará ninguna otra garantía.