

Make yourself comfortable with Staples® brand furniture.

Check us out online and in store for more great ways to add some easy to your day.

Mettez-vous à l'aise

avec les meubles de marque Staples®.

Rendez-nous visite en ligne et au magasin pour en savoir davantage sur la façon de rendre votre journée plus confortable.



industrial wire shelving instructions

étagère métallique industrielle instructions

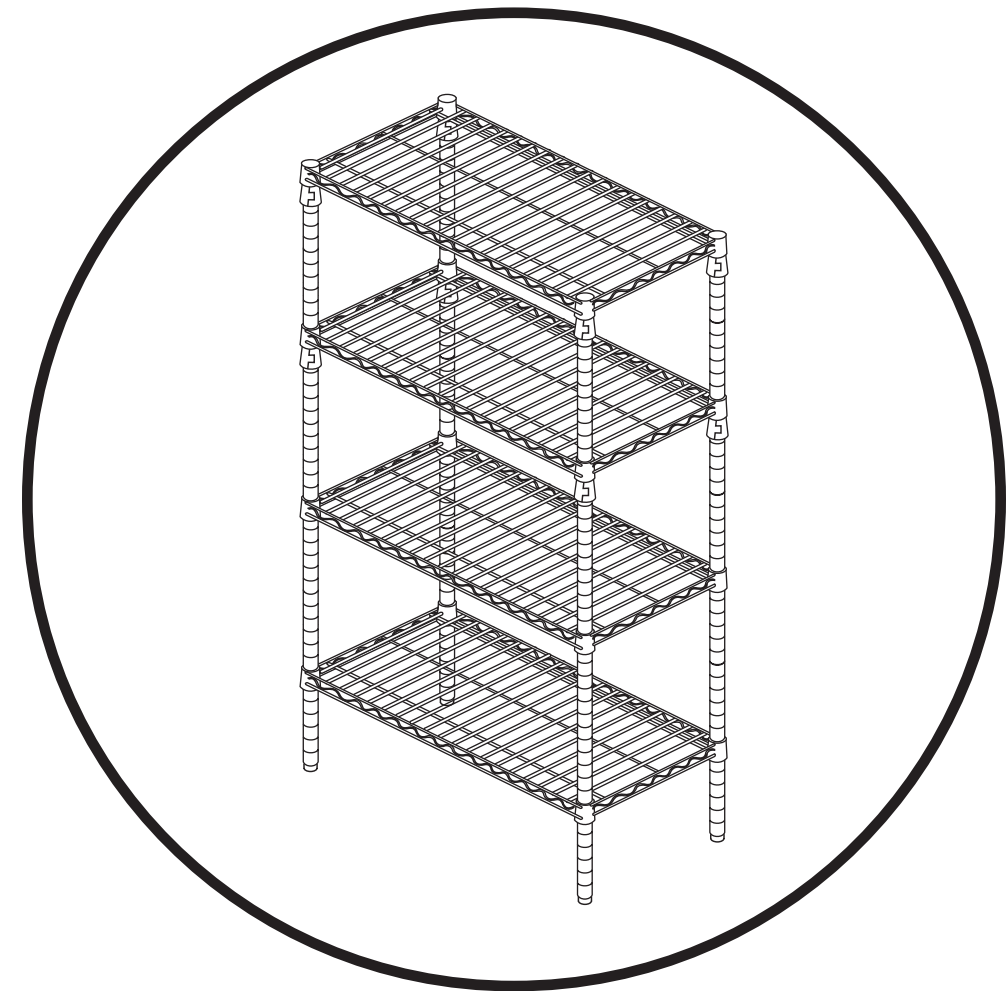

#25474 / 25475 / 25476 / 25478
Staples INDUSTRIAL WIRE SHELVING/ÉTAGÈRE MÉTALLIQUE INDUSTRIELLE

www.staples.com / www.staples.ca / www.bureauengros.com

product support / soutien au produit 1-800-425-0049

putting it together — the easy way

Staples® is leading the way in taking some of the stress and frustration out of furniture assembly.

More logical instructions.

No more “huh?” moments — we develop our instructions to have the right amount of detail you’ll need.

Have no fear.

If you’re confused during any step of the way, just call the number located at the bottom of the instructions pages. You’ll get help from a friendly representative.

Questions?

Call our Product Support experts Monday thru Friday 8:00 - 8:00 EST: **1-800-425-0049**

You just put a little easy in your day with Staples® brand furniture.

The quality you demand.

From high quality materials to rigorous performance testing, we build great quality into all Staples® brand furniture. Before we put our name on the box, it has to meet our high standards — and yours.

The selection you want.

You’ll enjoy an ever-growing assortment of products to better meet your needs. From stylish desk accessories and organizing systems to office desks and chairs, chances are we have something you’ll count on day in, day out.

The prices you’ll love.

Sure, high quality and wide selection are great. But the icing on the cake is our great low prices. Because Staples® brand furniture is designed to do more than fit your style — it fits your budget, too.

assemblez-le plus simplement

Staples® innove dans la diminution du stress et de la frustration en assemblant les meubles.

Instructions plus logiques.

Plus de « hein ? » - Nous concevons nos instructions avec le bon nombre de détails.

Ne vous inquiétez pas.

Si vous êtes confus à l’une des étapes d’assemblage, composez simplement le numéro qui se trouve au bas de la page d’instructions. Un représentant aimable vous aidera.

Questions ?

Appelez nos spécialistes de soutien au produit du lundi au vendredi, de 8 h à 20 h HNE : **1-800-425-0049**

Vous avez allégé votre journée avec les meubles de marque Staples®.

La qualité que vous exigez.

Des matériaux de grande qualité aux tests de performance rigoureux, nous avons conçu une qualité excellente pour tous les meubles de marque Staples®. Avant de mettre notre nom sur la boîte, le produit doit répondre à nos normes élevées — ainsi qu’aux vôtres.

Le choix que vous voulez.

Vous apprécierez un assortiment toujours croissant de produits répondant le mieux à vos besoins. Des accessoires de bureau et des systèmes d’organisation élégants aux bureaux et fauteuils, il y a de fortes possibilités que nous ayons quelque chose sur lequel vous pouvez compter tous les jours.

Les prix que vous aimerez.

Bien sûr, la qualité supérieure et le vaste choix sont importants. C’est encore mieux avec nos excellents prix bas. Parce que les meubles de marque Staples® ont été conçus non seulement pour votre style — mais aussi pour votre budget.

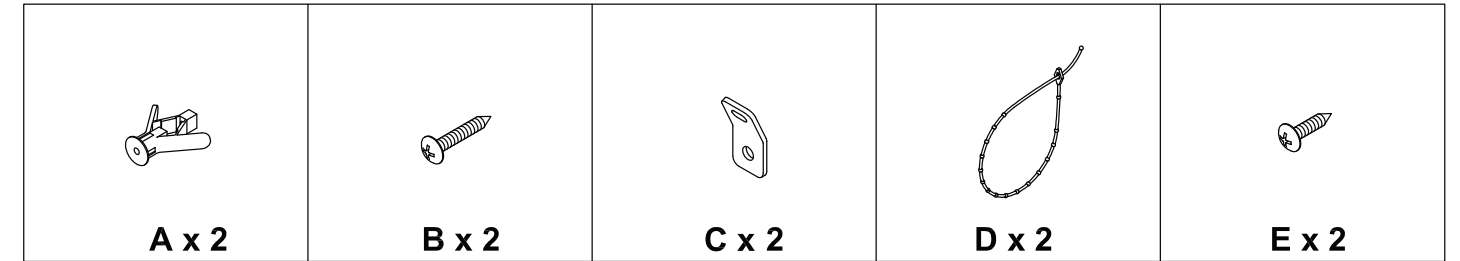

Anti-tipping Kit provided to connect with wall or wood wall for safety use. Refer to below drawings for assembly. Check all parts are secure prior to using. It’s ready for use.

L’ensemble de consolidation sert à fixer l’étagère à un mur en plâtre ou en bois. Consultez les illustrations ci-dessous pour l’assemblage. Vérifiez la solidité de l’ensemble avant d’utiliser l’étagère. Elle est maintenant prête à l’emploi.

wood wall / mur en bois

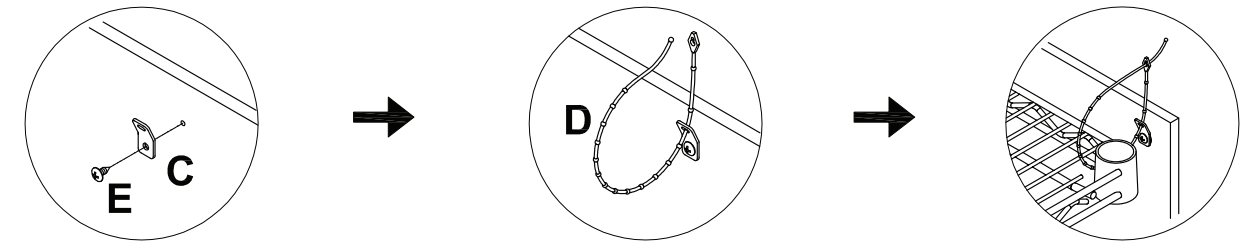

wall / mur

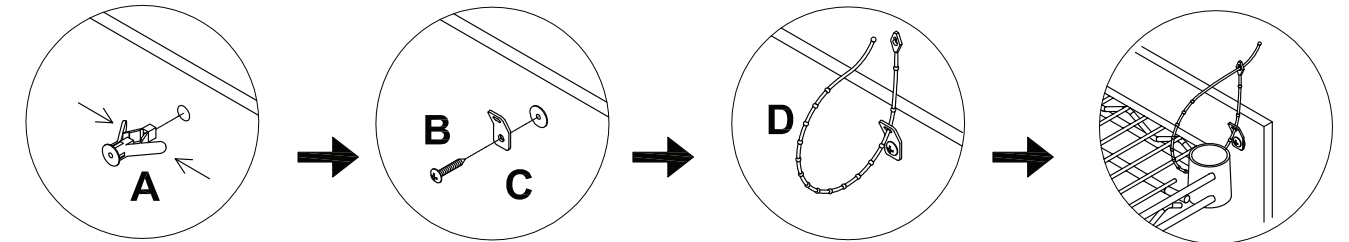

warranty

This item is warranted to be free from defects in materials or workmanship for a period of one year from the original date of purchase under normal conditions of intended use. Within the warranty period, we will repair/ replace the product or refund your money, at our option, upon presentation of sales receipt or other proof of purchase. This warranty extends only to the original purchaser, and excludes any damage to the product resulting from accident or misuse.

The above warranty is complete and exclusive. The warrantor expressly disclaims liability for any special, incidental, indirect, or consequential damages in connection with the purchase or use of this product or costs over the original purchase price.

Any implied warranties arising by operation of law shall be limited in duration to the term of this warranty.

This warranty gives you specific legal rights and you may have other rights, which vary by jurisdiction. This warranty is valid only within the United States of America (USA) and Canada.

garanties

Cet article est garanti d’être sans défaut de matériel ou de fabrication pour une période d’un an à compter de la date d’achat originale et dans des conditions d’utilisation normales. Pendant cette période de garantie, nous réparerons/ remplacerons cet article ou vous rembourserons, à notre discrétion, sur présentation du reçu de caisse ou d’une autre preuve d’achat. Seul le premier acheteur peut bénéficier de cette garantie, laquelle exclut tout dommage matériel résultant d’un accident ou d’une mauvaise utilisation.

La garantie ci-dessus est totale et exclusive. Le garant se dégage de toute responsabilité en cas de dommages particuliers, accessoires, directs ou indirects relatifs à l’achat ou à l’utilisation de ce produit ou à tous frais excédant le prix d’achat original.

La durée de toute autre garantie implicite par effet de la loi ne peut dépasser celle de la présente garantie.

Cette garantie vous donne des droits légaux précis. Vous pouvez bénéficier de droits supplémentaires selon la juridiction. Cette garantie n’est valide qu’aux États-Unis d’Amérique (É.-U.) et qu’au Canada.

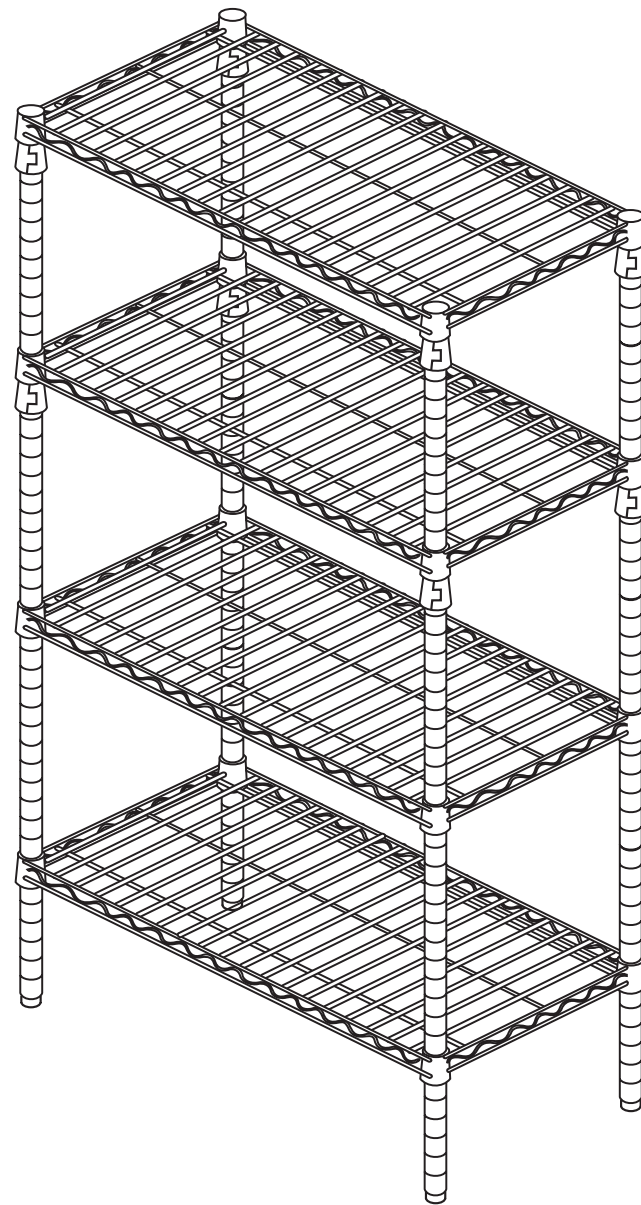

Before you begin

Read through instructions from beginning to end before starting to assemble unit. Identify all parts and hardware.

When laying out furniture parts, place them on a clean, dry and soft surface to prevent scratching.

Caution: Only one person is required for the assembly of this product; however on one or more steps, you may need a second person to assist.

Avant de commencer

Lisez attentivement les instructions du début à la fin avant de commencer l'assemblage de l'unité. Identifiez toutes les pièces et le matériel.

Placez les pièces du meuble sur une surface propre, sèche et douce pour empêcher les égratignures.

Attention : Une personne seulement est nécessaire pour assembler ce produit ; cependant, pour une ou plusieurs étapes, vous pouvez avoir besoin d'une deuxième personne pour vous aider.

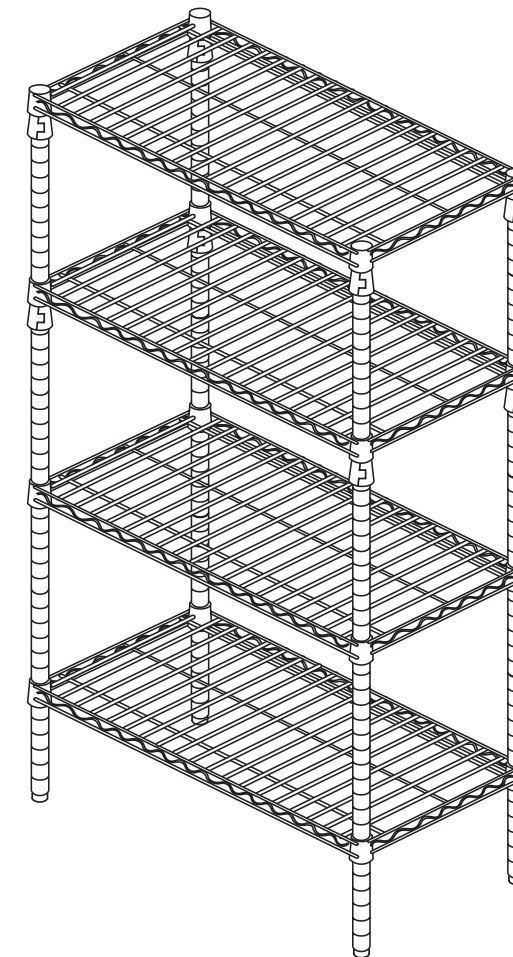

easy care tips for Staples brand furniture

- to keep the finish looking great, avoid placement in direct sunlight, near heat registers, or next to open windows.
- use a protective pad or desk blotter when writing on furniture.
- use coasters, mats or pads for protection against food and drinks.
- dusting is easy: a few drops of water on a soft lint-free cloth is all you need.

conseils pour un soin facile des meubles de marque Staples



- pour garder l'éclat du fini, éviter de placer le meuble sous les rayons directs du soleil, près de radiateurs ou près de fenêtres ouvertes.
- utiliser un bloc de protection ou un sous-main lorsque vous écrivez sur un meuble.
- utiliser des sous-verres, des dessous-de-plat ou des blocs pour protéger des aliments et des boissons.
- épousseter : quelques gouttes d'eau sur un chiffon doux non pelucheux suffiront.

WARNING: To avoid a tip-over hazard, do not exceed the weight limit of 1000 pounds (453.6 kilograms) per shelf as recommended by the manufacturer. Do not exceed total unit capacity of 2600 pounds (1179 kilograms). Always put heavier items on the bottom shelves.

AVERTISSEMENT : Pour éviter un risque de renversement, n'exécédez pas le poids limite de 453,6 kg (1 000 lb) par tablette, comme le recommande le fabricant. N'exécédez pas la capacité totale de l'étagère, soit 1 179 kg (2 600 lb). Mettez toujours les objets plus lourds sur les tablettes inférieures.

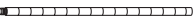
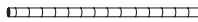

included parts / pièces comprises

- 
A upper bamboo tube / tube de bambou supérieur (x 4)
- 
B bottom bamboo tube / tube de bambou inférieur (x 4)
- 
C clip / attache (x 16)
- 
D S-shape hooks / crochet en S (x 12)

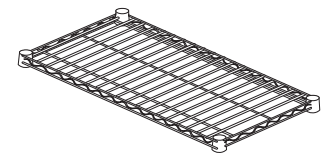

1 shelf / tablette

1

1. Choose a location for the shelving unit, ensuring that the floor is level.
2. Assemble the unit from the bottom to the top.
3. Screw upper post (A) to lower post (B). (Lower post has leveling feet)

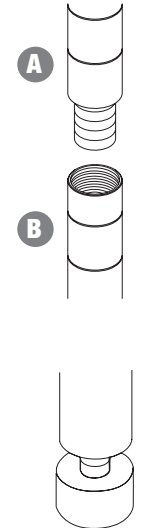

A

1. Choisissez un emplacement pour l'étagère et assurez-vous que le plancher est droit.
2. Assemblez l'étagère en partant du bas.
3. Vissez les tubes supérieurs (A) aux tubes inférieurs (B). (Les tubes inférieurs ont des pieds réglables).

B

2

4. Attach mounting clips (Wide end toward bottom) to the poles at the desired shelf height. Wrap the clips around the pole with the inner rib and the narrower portion toward the top. Slide the clip up or down until it snaps into place into one of the grooves on the poles.

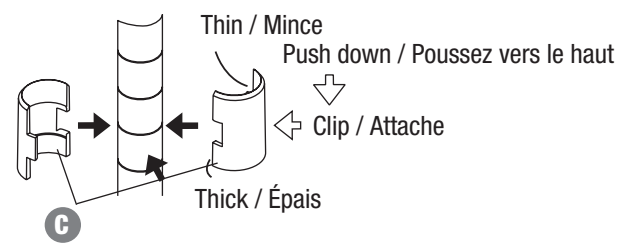

C

4. Fixez les brides de fixation (extrémité large vers le bas) aux tubes, à la hauteur de tablette désirée. Mettez les brides autour des tubes avec la nervure intérieure et la section rétrécie vers le haut. Glissez les brides vers le haut ou le bas jusqu'à ce qu'elles se placent en se bloquant sur l'une des nervures de tube.

5. Install the shelf over the pole and onto the clips and push down firmly. Seat the shelf by striking the corners with a rubber mallet.
6. Level the unit by screwing or unscrewing the leveling feet on the bottom of the poles.

5. Installez la tablette par-dessus les colonnes et sur les attaches, puis enfoncez bien. Posez la tablette en donnant des coups sur les coins à l'aide d'un maillet en caoutchouc.
6. Redressez l'étagère en vissant ou en dévissant les pieds réglables au bas des tubes.

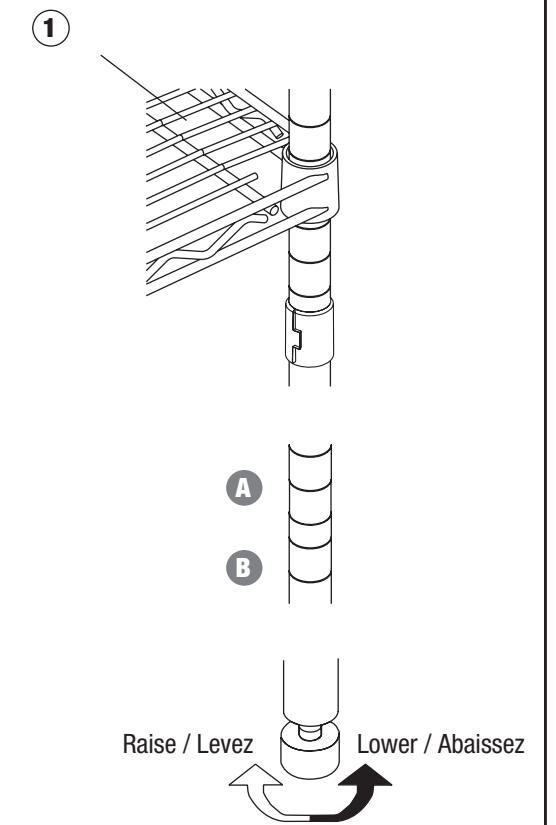

Adjust the height of the screw to make the shelving unit stable. / Réglez la hauteur de la vis pour stabiliser l'étagère.

3

A

B

7. Continue adding shelves until the first unit is assembled.

7. Continuez d'ajouter les tablettes jusqu'à ce que l'étagère soit assemblée.

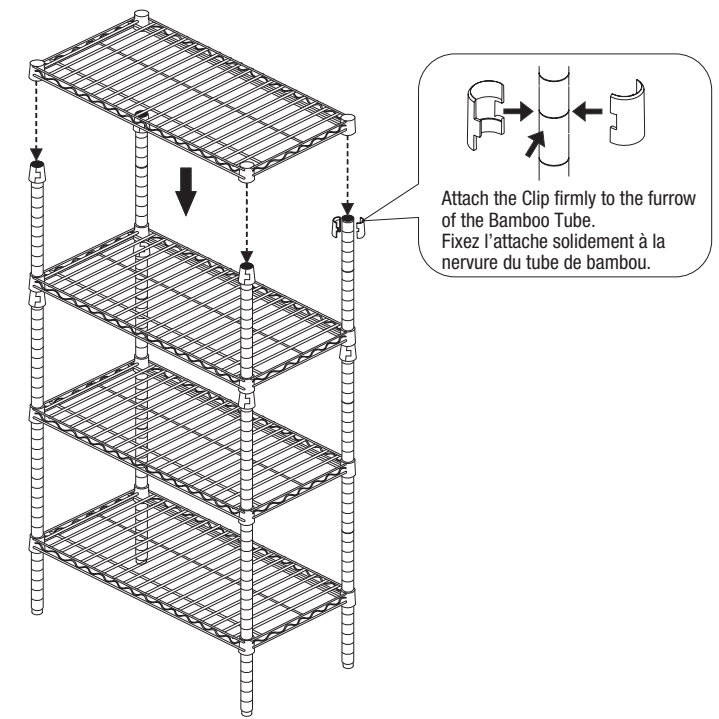

4